

UT | 可分式 U 形电缆穿芯

适用于带连接器电缆，免工具安装/密封等级最高达 IP54



UT 是一种 U 形电缆穿芯，可以将单根带预制连接器的电缆、以及线径范围 4 至 11 mm 的标准电缆引入至壳体中。

适配的壳壁厚为 1 至 4 mm。

UT 是一种可分式穿芯，可以从四周夹紧电缆。UT 穿芯非常适合安装在壳体下部。

将电缆用穿芯组装在一起后，插入预制好的开孔中。然后将壳盖放置在下部。

通过拧紧壳盖，向电缆穿芯施加压力，可实现高达 IP54 的密封等级，但还需取决于外壳自身的状态。

IP54

HL3
EN 45545-2

ECOLAB
certified

UV
ISO 4892-2A

RoHS
compliant

REACH
COMPLIANCE

Made in
Germany

Ausbruch | Cut-out

Gehäuse mit Nut – Federsystem

Housing with tongue and groove system

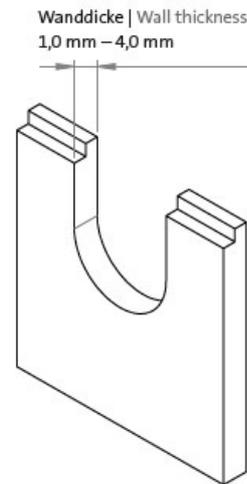

Gehäuse ohne Nut - Federsystem

Housing without tongue and groove system

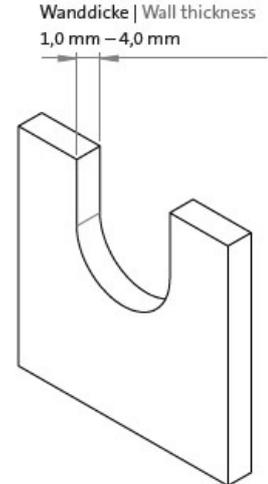

Ausbruch mit Nut

Cut-out with groove

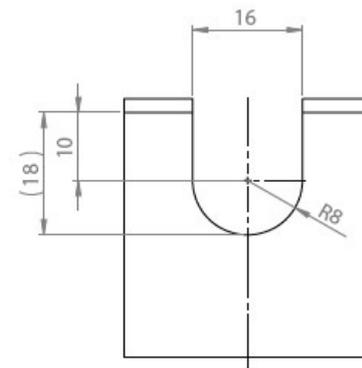

Ausbruch ohne Nut

Cut-out without groove

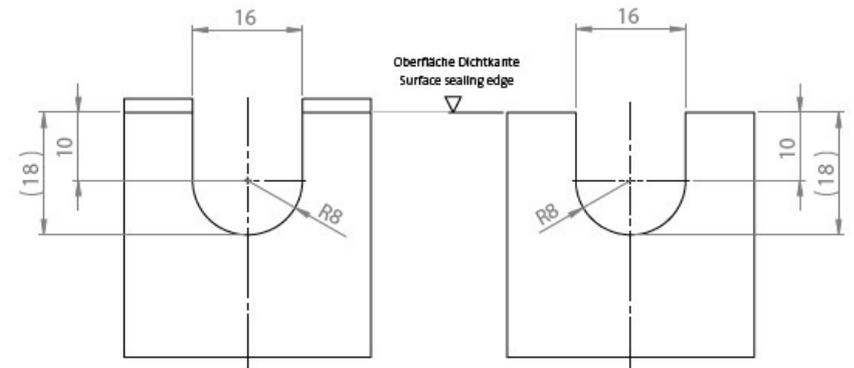

规格

IP防护等级 (EN 60529)	IP54
材料	合成橡胶
阻燃等级	UL94-V0, 自熄灭
温度	-40 C° 到 100 C°
属性	防紫外线, 无硅, 无卤
安装形式	卡入
安装高度	5 mm

产品优势

- 布线和密封电缆时，最大可支持 2 mm 线径的公差范围
- 便捷，免工具安装
- 适用于线径为 4 至 11 mm 的电缆
- 防护等级高达 IP54 (取决于穿芯选择是否正确和壳体的状态)
- 经济、低成本解决方案

产品类型和尺寸

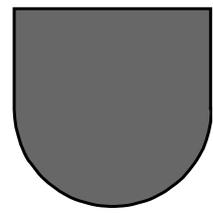

订货号 **56100**
EAN **4251269335464**
包装单位 **10**
长度 **23,5 mm**
宽度 **23 mm**
高度 **11 mm**

安装高度 **5 mm**
适用最小壁板厚度 **1 mm**
适用最大壁板厚度 **4 mm**
颜色 **黑色**

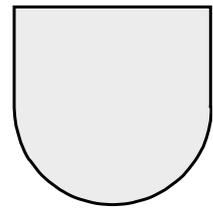

订货号 **56000**
EAN **4251269335396**
包装单位 **10**
长度 **23,5 mm**
宽度 **23 mm**
高度 **11 mm**

安装高度 **5 mm**
适用最小壁板厚度 **1 mm**
适用最大壁板厚度 **4 mm**
颜色 **灰色 (类似RAL 7035)**

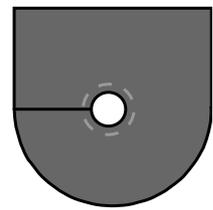

订货号 **56101**
EAN **4251269335471**
包装单位 **10**
电缆的数量 **1**
长度 **23,5 mm**
宽度 **23 mm**
高度 **11 mm**

安装高度 **5 mm**
适用最小壁板厚度 **1 mm**
适用最大壁板厚度 **4 mm**
颜色 **黑色**
对于电缆直径 **1 x 4 - 6 mm**

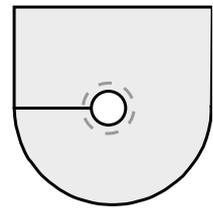

订货号 **56001**
EAN **4251269335402**
包装单位 **10**
电缆的数量 **1**
长度 **23,5 mm**
宽度 **23 mm**
高度 **11 mm**

安装高度 **5 mm**
适用最小壁板厚度 **1 mm**
适用最大壁板厚度 **4 mm**
颜色 **灰色 (类似RAL 7035)**
对于电缆直径 **1 x 4 - 6 mm**

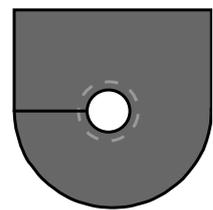

订货号 **56102**
EAN **4251269335488**
包装单位 **10**
电缆的数量 **1**
长度 **23,5 mm**
宽度 **23 mm**
高度 **11 mm**

安装高度 **5 mm**
适用最小壁板厚度 **1 mm**
适用最大壁板厚度 **4 mm**
颜色 **黑色**
对于电缆直径 **1 x 5 - 7 mm**

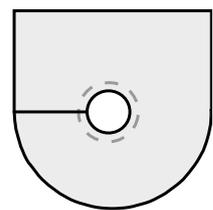

订货号 **56002**
EAN **4251269335419**
包装单位 **10**
电缆的数量 **1**
长度 **23,5 mm**
宽度 **23 mm**
高度 **11 mm**

安装高度 **5 mm**
适用最小壁板厚度 **1 mm**
适用最大壁板厚度 **4 mm**
颜色 **灰色 (类似RAL 7035)**
对于电缆直径 **1 x 5 - 7 mm**

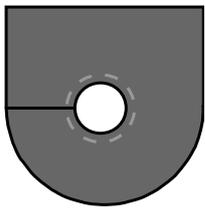

订货号 **56103**
EAN **4251269335495**
包装单位 **10**
电缆的数量 **1**
长度 **23,5 mm**
宽度 **23 mm**
高度 **11 mm**

安装高度 **5 mm**
适用最小壁板厚度 **1 mm**
适用最大壁板厚度 **4 mm**
颜色 **黑色**
对于电缆直径 **1 x 6 - 8 mm**

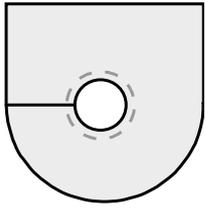

订货号 **56003**
EAN **4251269335426**
包装单位 **10**
电缆的数量 **1**
长度 **23,5 mm**
宽度 **23 mm**
高度 **11 mm**

安装高度 **5 mm**
适用最小壁板厚度 **1 mm**
适用最大壁板厚度 **4 mm**
颜色 **灰色 (类似RAL 7035)**
对于电缆直径 **1 x 6 - 8 mm**

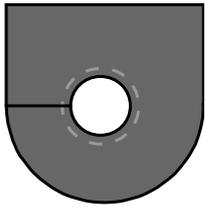

订货号 **56104**
EAN **4251269335501**
包装单位 **10**
电缆的数量 **1**
长度 **23,5 mm**
宽度 **23 mm**
高度 **11 mm**

安装高度 **5 mm**
适用最小壁板厚度 **1 mm**
适用最大壁板厚度 **4 mm**
颜色 **黑色**
对于电缆直径 **1 x 7 - 9 mm**

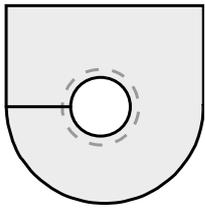

订货号 **56004**
EAN **4251269335433**
包装单位 **10**
电缆的数量 **1**
长度 **23,5 mm**
宽度 **23 mm**
高度 **11 mm**

安装高度 **5 mm**
适用最小壁板厚度 **1 mm**
适用最大壁板厚度 **4 mm**
颜色 **灰色 (类似RAL 7035)**
对于电缆直径 **1 x 7 - 9 mm**

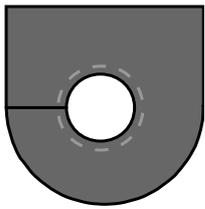

订货号 **56105**
EAN **4251269335518**
包装单位 **10**
电缆的数量 **1**
长度 **23,5 mm**
宽度 **23 mm**
高度 **11 mm**

安装高度 **5 mm**
适用最小壁板厚度 **1 mm**
适用最大壁板厚度 **4 mm**
颜色 **黑色**
对于电缆直径 **1 x 8 - 10 mm**

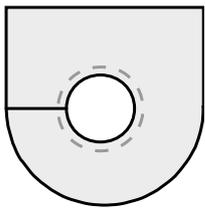

订货号 **56005**
EAN **4251269335440**
包装单位 **10**
电缆的数量 **1**
长度 **23,5 mm**
宽度 **23 mm**
高度 **11 mm**

安装高度 **5 mm**
适用最小壁板厚度 **1 mm**
适用最大壁板厚度 **4 mm**
颜色 **灰色 (类似RAL 7035)**
对于电缆直径 **1 x 8 - 10 mm**

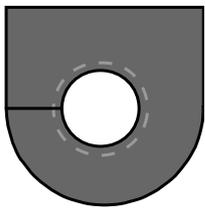

订货号 **56106**
EAN **4251269335525**
包装单位 **10**
电缆的数量 **1**
长度 **23,5 mm**
宽度 **23 mm**
高度 **11 mm**

安装高度 **5 mm**
适用最小壁板厚度 **1 mm**
适用最大壁板厚度 **4 mm**
颜色 **黑色**
对于电缆直径 **1 x 9 - 11 mm**

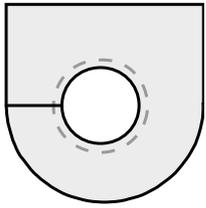

订货号
EAN
包装单位
电缆的数量
长度
宽度
高度

56006
4251269335457
10
1
23,5 mm
23 mm
11 mm

安装高度
适用最小壁板厚度
适用最大壁板厚度
颜色
对于电缆直径

5 mm
1 mm
4 mm
灰色 (类似RAL 7035)
1 x 9 - 11 mm

icotek[®]
smart cable management